

Душевая перегородка неподвижная односегментная

монтажная инструкция и руководство по эксплуатации

Внимание! Данная модель универсальная, возможен монтаж левый и правый.
Внимание! Инструкция по монтажу предназначена для квалифицированных работников.
Внимание! Перед началом работ по установке изделия, необходимо осмотреть все детали на наличие повреждений, которые могут быть вызваны транспортировкой. После установки деталей претензии не принимаются.

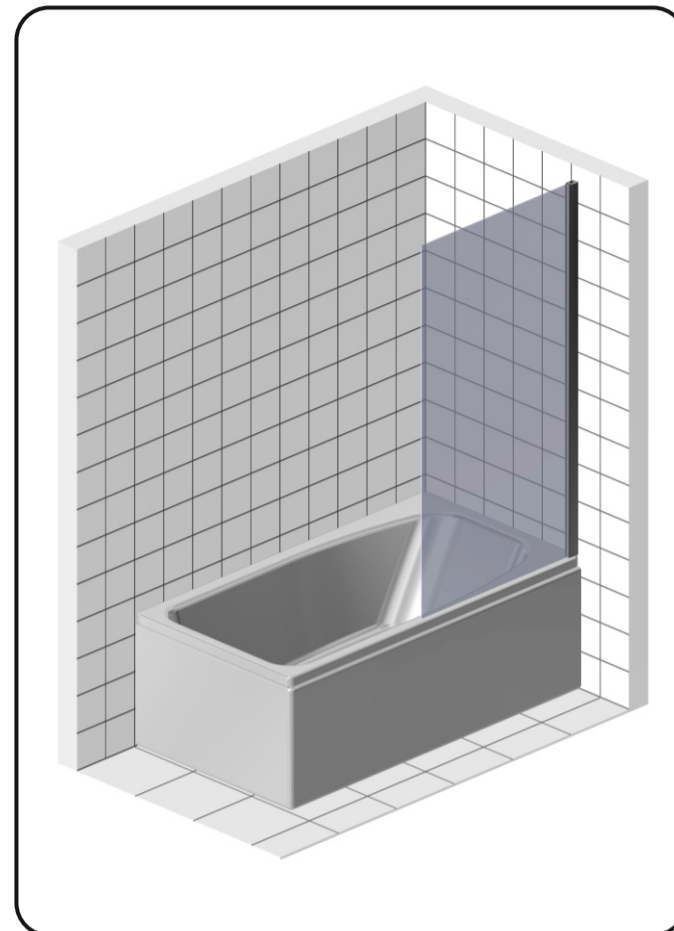
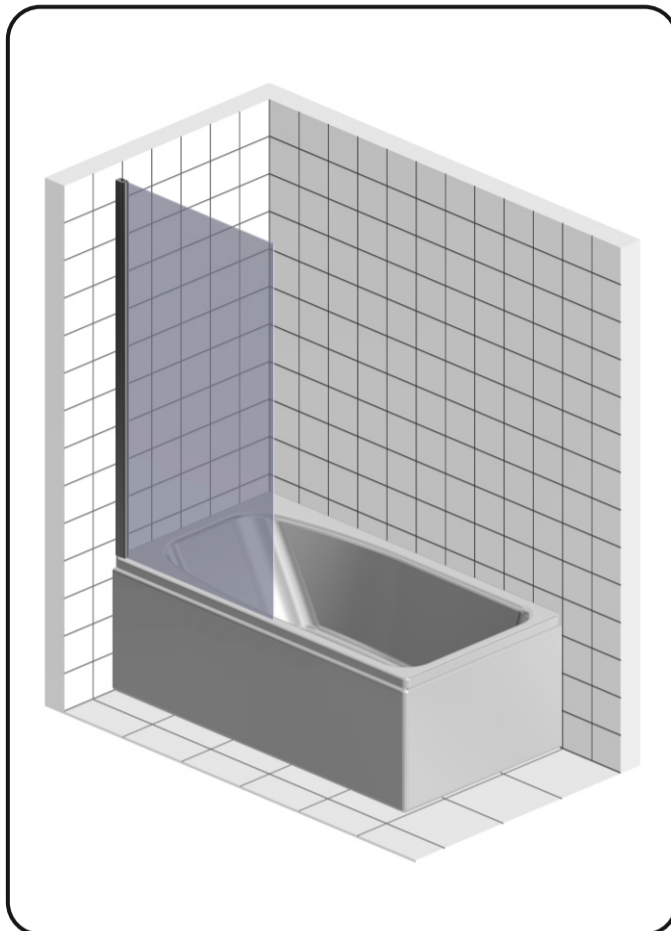

Инструкция по эксплуатации
 Поздравляем вас с приобретением нашего фирменного продукта. Вы сделали хороший выбор: приобрели продукт из высококачественных, благородных и долговечных материалов.
 Чтобы сохранить качество и красоту изделия, мы рекомендуем придерживаться данной инструкции.

Герметичность ограждения
 Очень важно понимать, что ни одно душевое ограждение не обеспечивает 100-процентную герметичность (эффекта аквариума), оно выполняет функцию защиты от брызг. Однако количество воды, которое может попасть наружу, всегда минимально.
 Причинами протечки воды могут быть некачественный монтаж или планировка коммуникаций.
 Факторы, влияющие на снижение герметичности:
 • несоблюдение инструкции по монтажу;
 • неровности и уклон стен;
 • установка компонентов изделия без использования уровня.

Уход за душевым ограждением
 Регулярный уход за стеклянными элементами кабины позволит вам предотвратить образование известковых отложений, и стекло сохранит прозрачность и блеск. Используйте для ухода за стеклянными элементами специальные моющие средства, не имеющие в своем составе агрессивных компонентов, кислот и щелочей. При уходе за стеклами рекомендуется использовать только мягкое полотенце и салфетки из микро-фибры. Избегайте абразивных средств.

Рекомендации
 Если Вы не доверяете силикону и клейкой основе, то вы можете смонтировать изделия классическим методом через саморезы и дюбеля просверлив профиль в нужном месте

Схема сборки

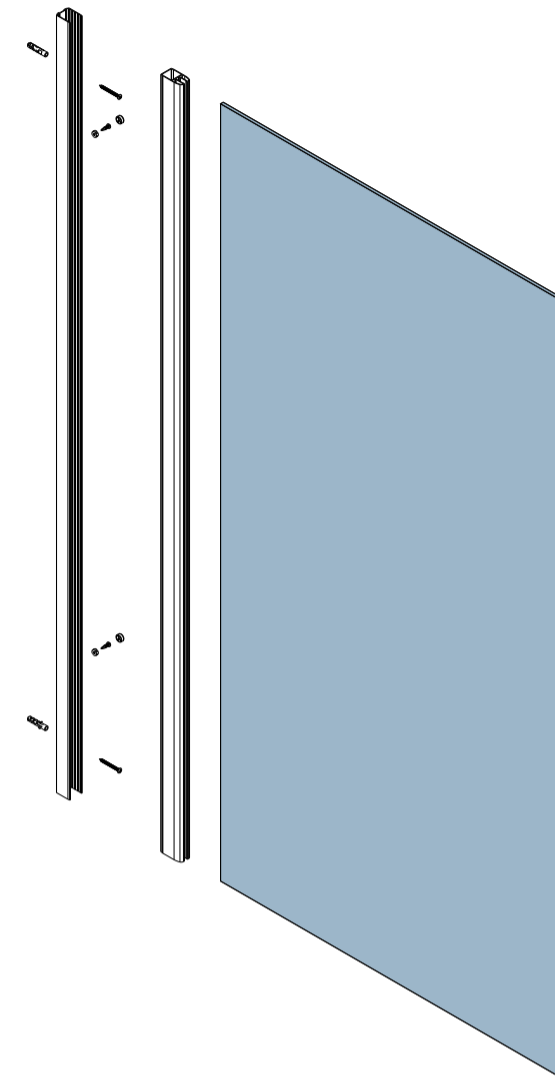

Шаг 1

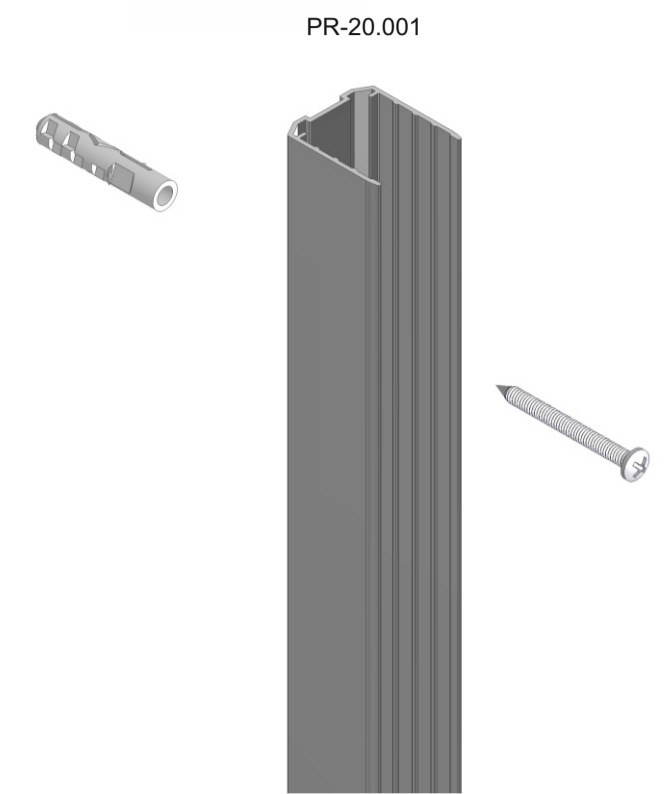

Описание действий
 1. Предварительно разместите профиль (PR-20.001) на монтажное место и обозначьте линию примыкания к стене.
 2. Смонтируйте изделие к стене через саморезы, предварительно просверлив профиль в нужных местах и установив в стене дюбеля.

Шаг 2

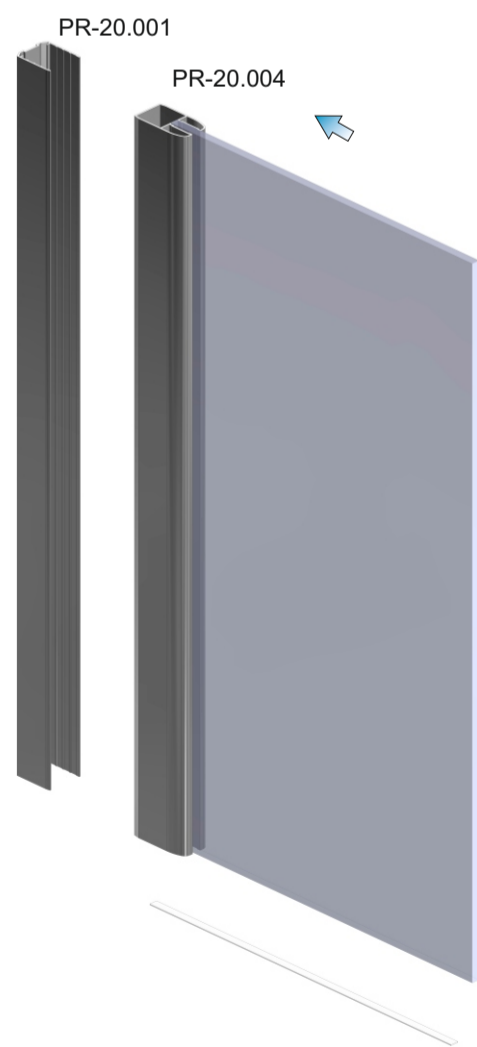

Описание действий
 1. Вставьте в установленный профиль, сборку стекла с профилем. На нижний торец стекла установить уплотнитель UP006K.

Шаг 3

Установка саморезов

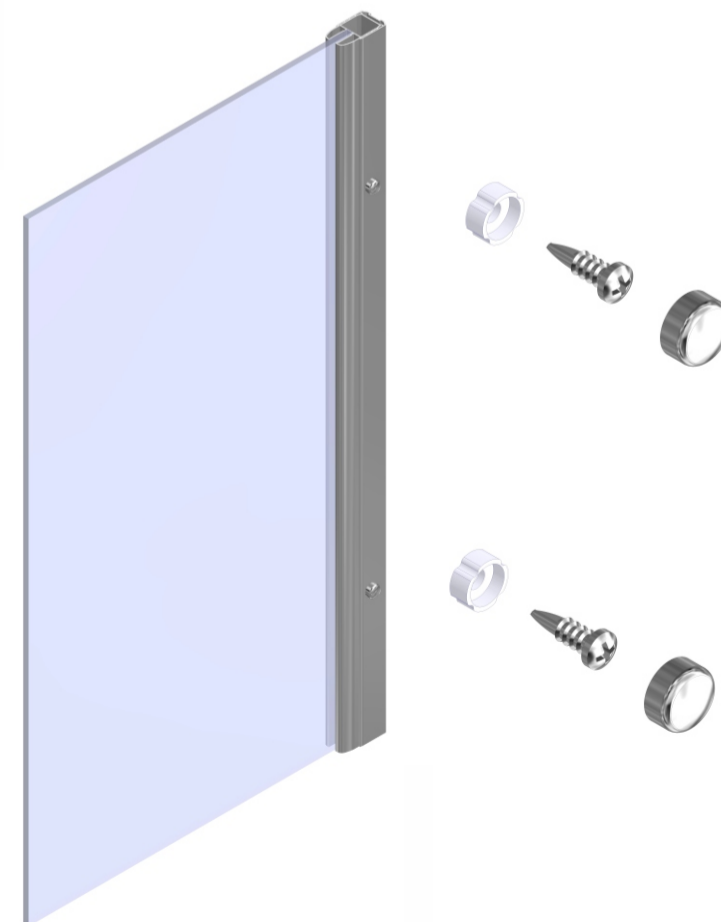

Описание действий
 1. Зафиксируйте саморезами профиль изнутри и закройте колпачками

Шаг 4

Душевое ограждение необходимо загерметизировать антибактериальным силиконом с внутренней и наружной стороны по всему периметру

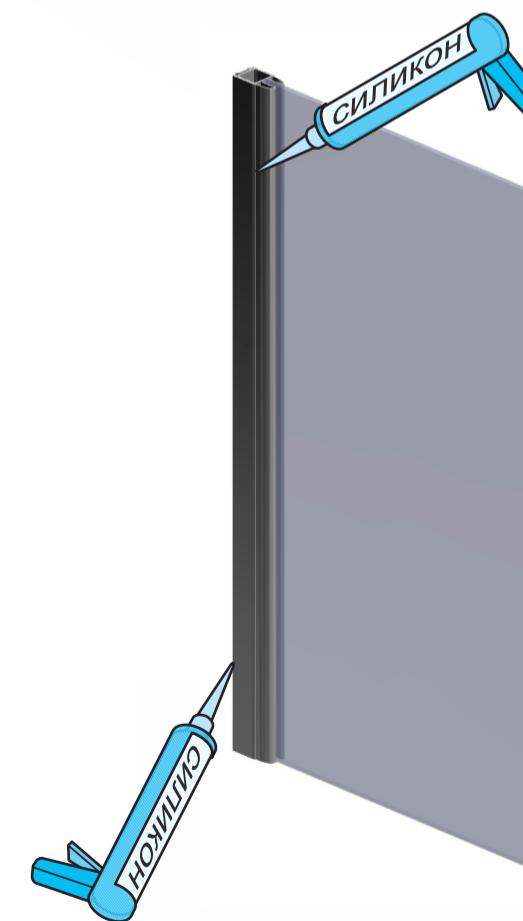

Внимание!
 Силикон наносится на очищенную, обезжиренную и высушенную поверхность. Ширина шва должна быть вдвое больше его глубины. Затирку поверхности необходимо проводить до образования пленки. Дать высохнуть 24 часа.

